

Artikelnummer Abmessung	A mm	B mm	C mm	D	E mm	F mm	G	H mm	I mm	VE Stück
<b>KS 8-12</b>	19,0	1,5	43,0	M6	8-12	35,0	10	23	34	<b>100</b>
<b>KS 12-18</b>	24,0	1,5	48,0	M6	12-18	40,0	10	23	34	<b>100</b>
<b>KS 16-22</b>	29,0	2,0	53,0	M8	16-22	45,0	10	23	34	<b>100</b>
<b>KS 22-28</b>	35,0	2,0	58,5	M8	22-28	50,5	10	23	34	<b>100</b>
<b>KS 28-34</b>	39,5	2,0	66,0	M8	28-34	58,0	10	23	34	<b>100</b>
<b>KS 34-38</b>	44,0	2,0	71,0	M8	34-38	63,0	10	23	34	<b>60</b>
<b>KS 38-42</b>	49,0	2,0	76,0	M8	38-42	68,0	10	23	34	<b>60</b>
<b>KS 42-56</b>	62,0	2,5	88,0	M10	42-56	80,0	12	23	34	<b>60</b>
<b>KS 56-64</b>	72,0	2,5	98,0	M10	56-64	90,0	12	23	34	<b>50</b>

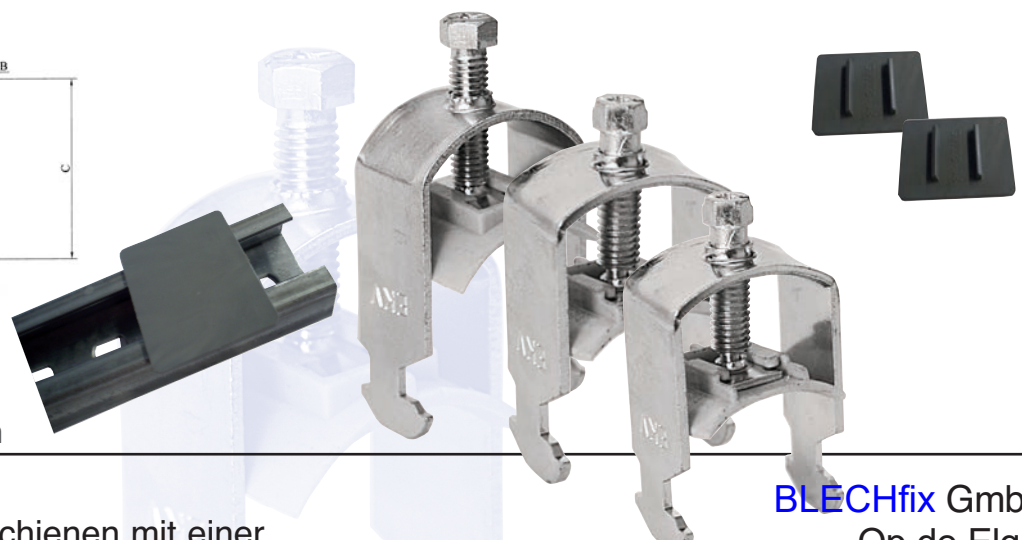
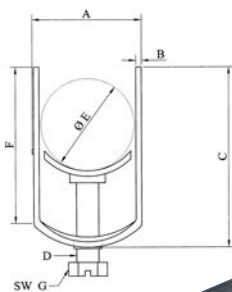
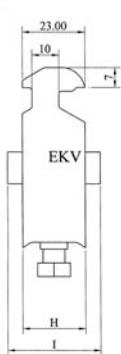

### BLECHfix Bügelzellen

#### Merkmale:

- Bügelzelle für C-Schienen mit einer Schlitzweite von 16 - 17 mm.
- Material: verzinktes Stahlblech
- mit Gegenwanne

BLECHfix GmbH

Op de Elg 53

22393 Hamburg Germany

Telefon: +49(0)40-600 39 628

Telefax: +49(0)40-600 39 629

Internet: [www.Blechfix.com](http://www.Blechfix.com)

E-Mail: [info@Blechfix.de](mailto:info@Blechfix.de)

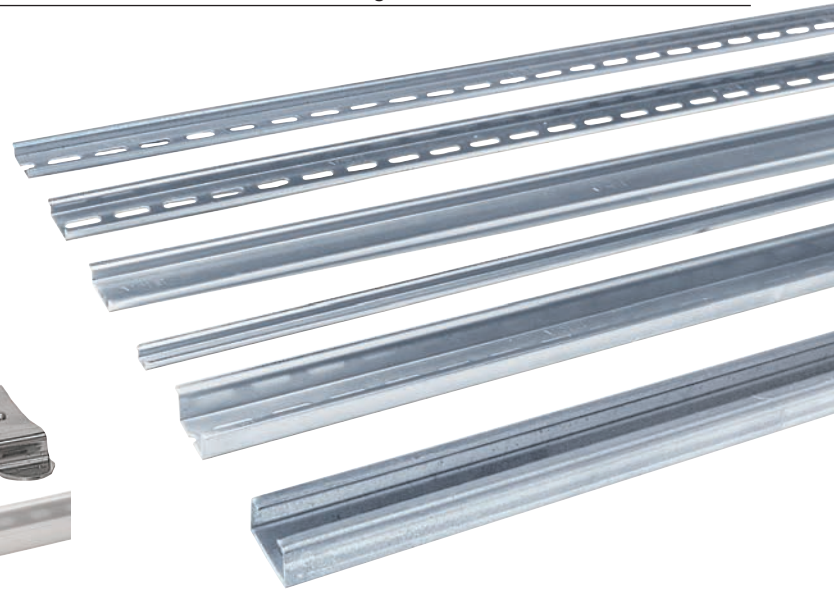
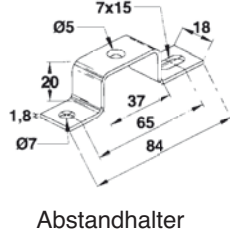
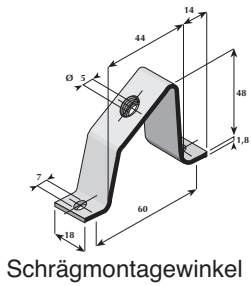
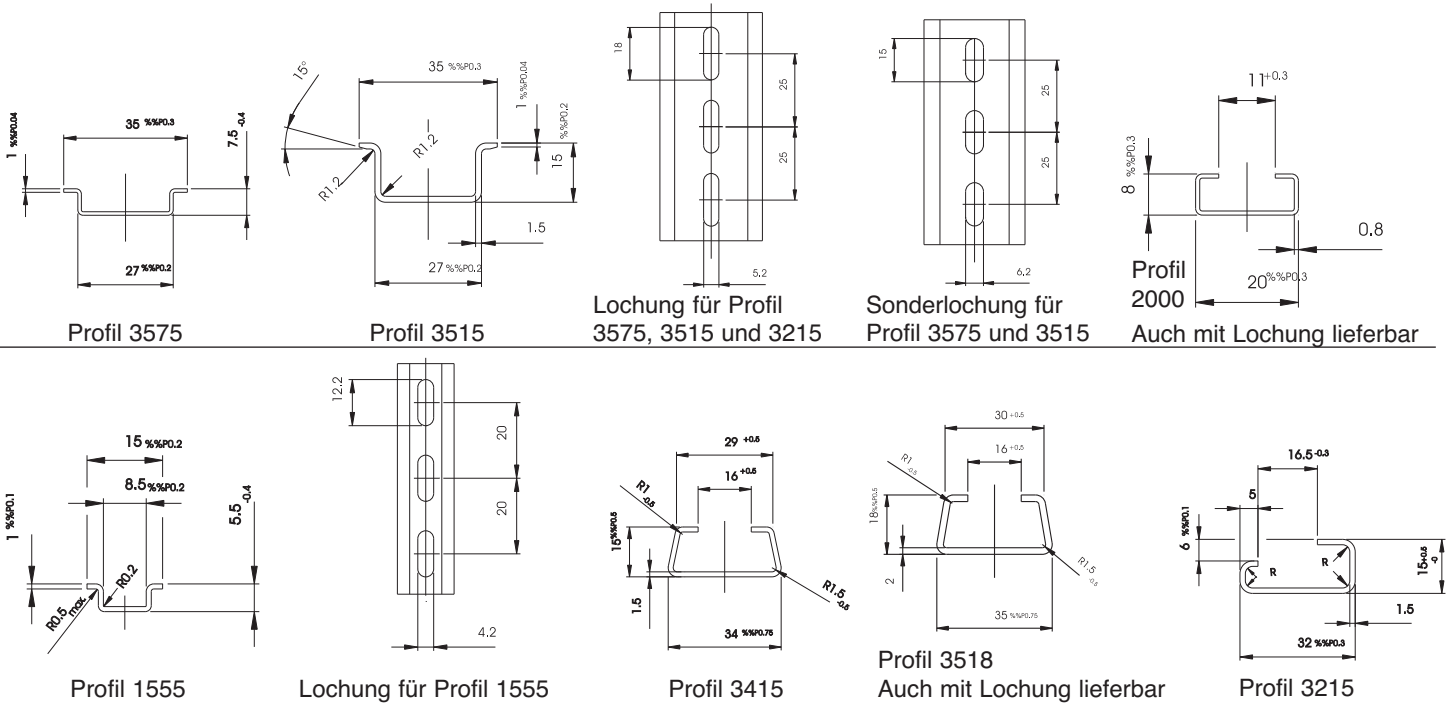

Weitere C-Schienen und Profile sowie Sonderlochungen auf Anfrage.  
 Alle Schienen auch in Sonderlängen lieferbar.

Artikelnummer	Beschreibung	VE	Artikelnummer	Beschreibung	VE
3575CRU	Hutschiene 35x7,5 chromatiert konform RoHs, 2 m ungelocht nach EN 50022	80 m	1555CRU	Hut-Profiltschiene chromatiert konform RoHs, 2 m ungelocht nach EN50045	50 m
3575CRG	Hutschiene 35x7,5 chromatiert konform RoHs, 2 m gelocht nach EN 50022	80 m	1555CRG	Hut-Profiltschiene chromatiert konform RoHs, 2 m gelocht nach EN50045	50 m
3515CRU	Hutschiene 35x15 chromatiert konform RoHs, 2 m ungelocht nach EN 50022	40 m	3415ZU	Ankerschiene verzinkt 2 m ungelocht	40 m
3515CRG	Hutschiene 35x15 chromatiert konform RoHs, 2 m gelocht nach EN 50022	40 m	3518ZU	Ankerschiene verzinkt 2 m ungelocht	20 m
3575ZU	Hutschiene 35x7,5 verzinkt 2 m ungelocht nach EN 50022	80 m	3518ZG	Ankerschiene verzinkt 2 m gelocht	20 m
3575ZG	Hutschiene 35x7,5 verzinkt 2 m gelocht nach EN 50022	80 m	2008ZG	Bruchschiene 20x8mm verzinkt gelocht	50 m
3515ZU	Hutschiene 35x15 verzinkt 2 m ungelocht nach EN 50022	40 m	9002-20M5	Abstandhalter chromatiert konform RoHs mit Schraube M5	20 St.
3515ZG	Hutschiene 35x15 verzinkt 2 m gelocht nach EN 50022	40 m	9000-20M5	Schrägmontagewinkel chromatiert konform RoHs mit Schraube M5	20 St.
3215GCRU	G-Profiltschiene, chromatiert konform RoHs, 2 m ungelocht nach EN50035	40 m	3402104	Fixclip Schienenadapter für Hutprofil mit Gewinde M4	100 St.
3215GCRG	G-Profiltschiene, chromatiert konform RoHs, 2 m gelocht nach EN50035	40 m			